

Varenummer: 51503559180010
Beskrivelse: Vibrationsdæmper GP-1I 200x160
M20, NR shore 57

Mål

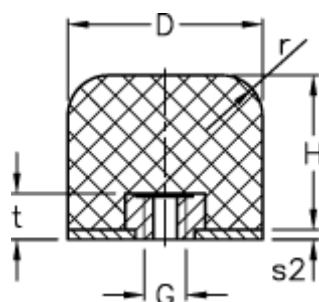

Belastningsevne F (kN) = 375.0	t = 18
Belastningsevne f (mm) = 38	
Belastningsevne W (J) = 8800	
D = 200	
d2 = 6	
G = M20	
H = 160	
r = 40.0	